



شركة تمام للإلكترونيات المحدودة  
TAMAM ELECTRONICS CO. LTD.  
إحدى مجموعة شركات تمام القابضة

# الحلول المتكاملة للشاشات التفاعلية Kiosk SoLUTions

الطريقة الحديثة لعرض المنتجات والخدمات

الخبرة تصنع ... الفرق



TAMAM SOLUTION

المركز الرئيسي: الخبر - طريق الدمام ص.ب ٧٦٢١١ الخبر ٣١٩٥٢ تلفون: ٠١٣ ٨٤٧ ٦٩٢١، فاكس: ٠١٣ ٨٤٧ ٦٩٢٠، خدمة العملاء: ٠٨٦ ٠٨٤ ٨٠٤  
Head office: Al-Khobar - Dammam Highway P.O. Box 76211 Al-Khobar 31952 Tel: 013-847-6921 Fax: 013-847-6920 Customer Service: 054-804-0824

www.tamamco.com Email: Info@tamamco.com

## التطبيقات:

- إدارة الشكاوي والإقتراحات.
- الإستفسار عن المواعيد وإدارتها.
- الإدخال الذاتي للزوار والمرضى.
- طباعة وإصدار تصاريح السفر وتأشيرات الدخول.
- معلومات عامة.
- خريطة الموقع.
- الدفع الالكتروني والسحب النقدي.
- إجراء المكالمات الهاتفية.
- الدعاية والإعلان
- تصفح الإنترنت.
- دليل الأرقام والمواقع.

## الجهات المستفيدة:

- المؤسسات الحكومية.
- شركات البترول.
- المستشفيات والعيادات.
- المطارات.
- الفنادق.
- محطات القطارات والحافلات.
- الجامعات.
- المباني والمجمعات السكنية.

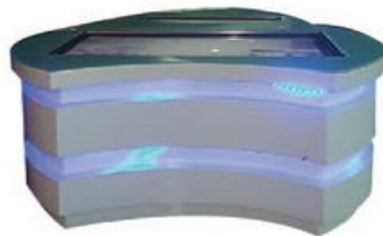

TAMAMCO

Bill Payment

HR Services

Self Registration

Way Finding

## Applications:

- Customer Complaint / Suggestions Management.
- Appointment Inquiry and Management.
- Self Check-In and reservations.
- Traveler check-in and boarding pass printing.
- Information providing.
- Path finding.
- Payment collection & Cash Teller.
- Making Telephone Calls.
- Advertising & Marketing.
- Web browsing.
- Directory listing.



## Suitable for:

- Government.
- Oil Companies.
- Healthcare.
- Airlines.
- Hotels.
- Airports.
- Bus, Metro and Taxi Stations.
- Universities.
- Residential buildings.



*Made in Korea*

Play Media



## LED Stand S-Tm55

High Reselution Preview  
Fancy Design & Colors  
Photo & Video Showing  
Link Devices Together via internet  
usb - SD Card

دقة عرض عالية  
تصميمات وألوان متعددة  
عرض صور وأفلام  
يمكن ربط الأجهزة بواسطة الانترنت  
ذاكرة - 4 جيجا



## LED Stand S-Tm46

High Reselution Preview  
Fancy Design & Colors  
Photo & Video Showing  
Link Devices Together via internet

دقة عرض عالية  
تصميمات وألوان متعددة  
عرض صور وأفلام  
يمكن ربط الأجهزة بواسطة الانترنت

TAMAMCO



## LED Stand S-Tm42

High Reselution Preview  
Fancy Design & Colors  
Photo & Video Showing  
Link Devices Together via internet

دقة عرض عالية  
تصميمات وألوان متعددة  
عرض صور وأفلام  
يمكن ربط الأجهزة بواسطة الانترنت

يمكن تصنيع المقاسات حسب الطلب

## Digital Signage



بعض الأشياء الرائعة لا تتغير



أحدث طريقة لعرض المنتجات والاعمال

امكانية إضافة طابعة وقارئ بطاقة وبصمة وكاميرا

Possibility Adding Printer, ID Card Reader , Finger Print Reader, Camera

## LED Stand Tm-255

High Reselution Preview  
Fancy Design & Colors  
Photo & Video Showing  
Link Devices Together via internet  
Screen Sizes 42 - 65 in  
Touch Screen

دقة عرض عالية  
تصميمات وألوان متعددة  
عرض صور وأفلام  
يمكن ربط الأجهزة بواسطة الانترنت  
مقاسات ٤٢ - ٦٥ بوصة  
شاشة تعمل باللمس

Made in Korea

## LED Stand S-Tm19

High Reselution Preview  
Fancy Design & Colors  
Photo & Video Showing  
Link Devices Together via internet  
Screen Sizes 17 - 21 in  
Touch Screen

دقة عرض عالية  
تصميمات وألوان متعددة  
عرض صور وأفلام  
يمكن ربط الأجهزة بواسطة الانترنت  
مقاسات ١٧ - ٢١ بوصة  
شاشة تعمل باللمس

## LED Stand S-Tm246

High Reselution Preview  
Fancy Design & Colors  
Photo & Video Showing  
Link Devices Together via internet  
Screen Sizes 42 - 55 in  
Touch Screen

دقة عرض عالية  
تصميمات وألوان متعددة  
عرض صور وأفلام  
يمكن ربط الأجهزة بواسطة الانترنت  
مقاسات ٤٢ - ٥٥ بوصة  
شاشة تعمل باللمس



# أجهزة الايباد IPAD KIOSK



with banner



iPad Kiosk



with keyboard

امكانية إضافة طابعة و قارئ بطاقة وبصمة وكاميرا

Possibility Adding Printer, ID Card Reader, Finger Print Reader, Camera

# أجهزة الخدمة الذاتية

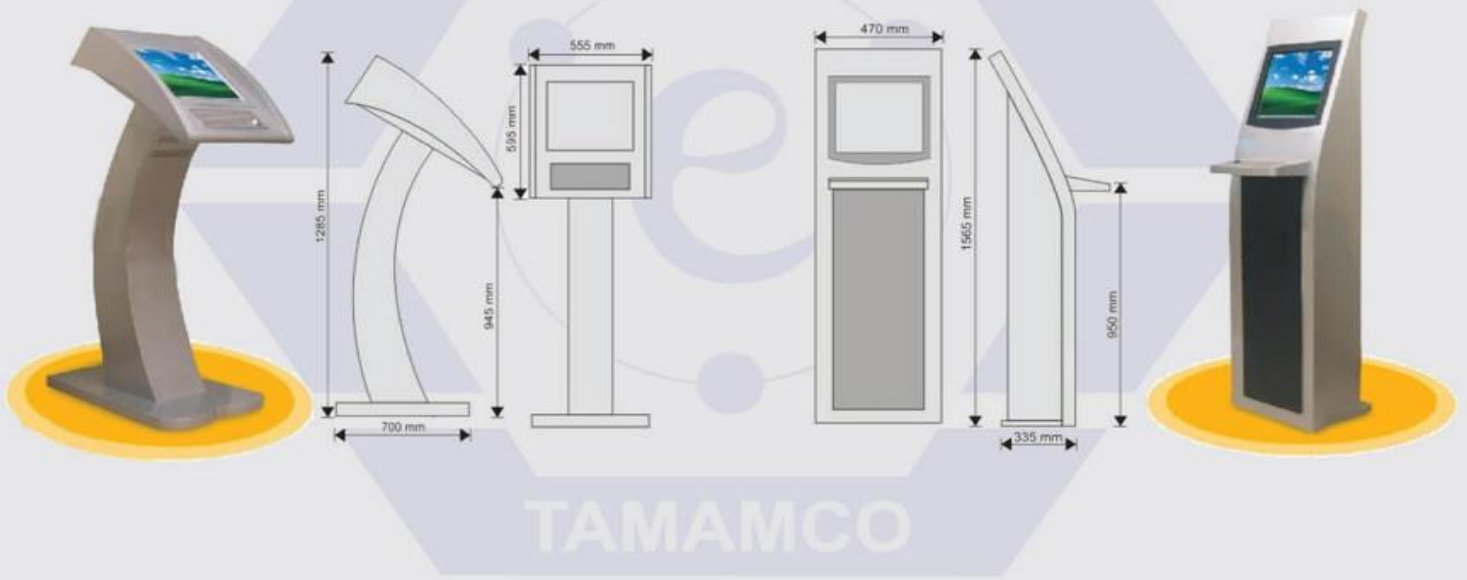
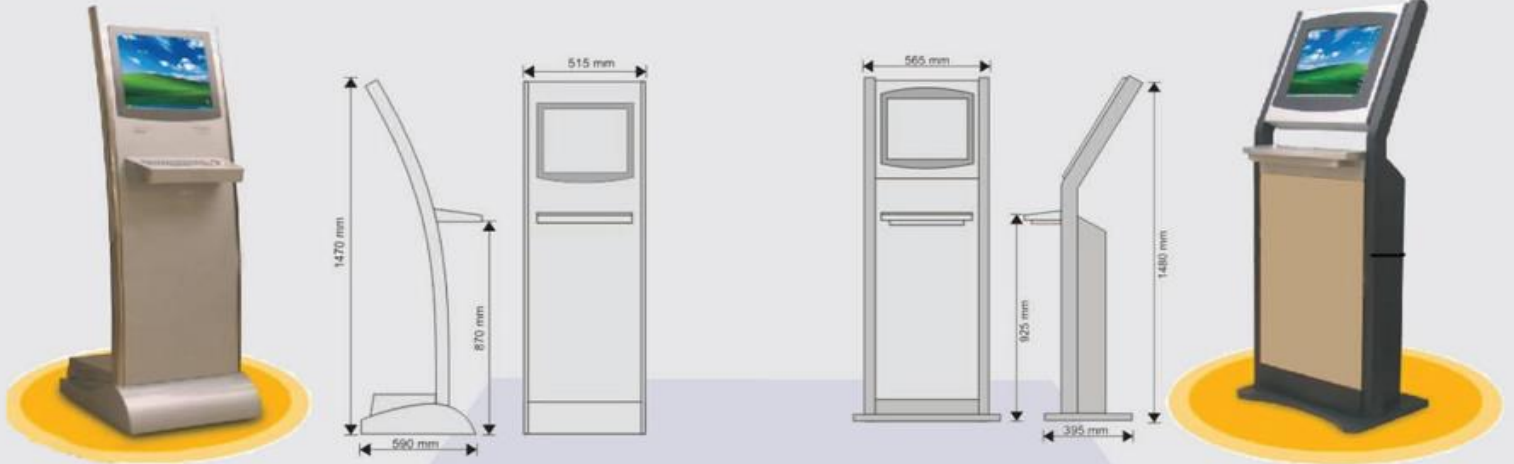

TAMAMCO





# Touch Kiosk

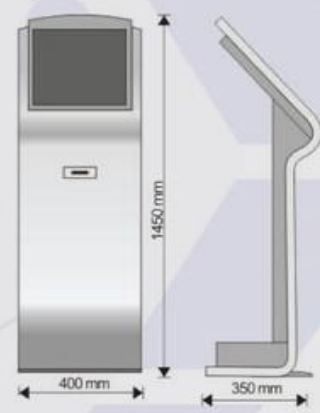
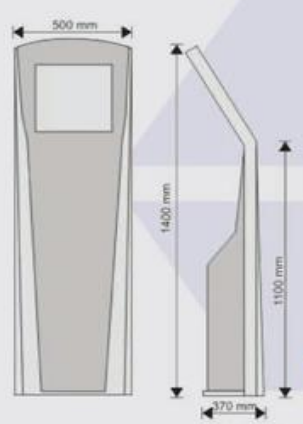
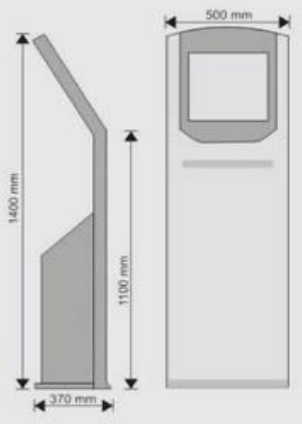

TAMAMCO

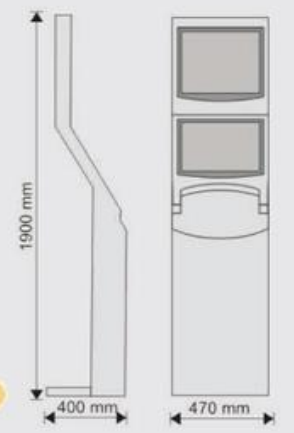
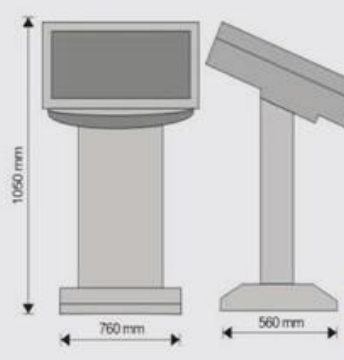



جامعة الملك فيصل



مدينة الملك فهد الطبية بالرياض



أمانة المنطقة الشرقية



بلدية محافظة تيماء



خدمة الأنتظار الرقمية



بلدية غرب الدمام



المكتبة المركزية بجامعة الدمام



مستشفيات المواساة



أمانة منطقة الرياض



جامعة الملك فهد  
للبيترول والمعادن



الشؤون الاسلامية

Photos

Editor

E-mail

Facebook

Twitter

Print



Outdoor - Digital Signage

يمكن اضافة أي مواصفات خاصة بخصوص مقاس وحجم الشاشة



## LCD Stand S-0027

High Reselution Preview  
Stand for press media  
Fancy Design & colors  
Photo & Video Showing  
Screen Size 17 in

دقة عرض عالية  
حامل للمطبوعات  
تصميمات وألوان متعددة وحسب الطلب  
عرض صور وأفلام  
مقاس ١٧ بوصة



## LCD Stand S-0028

High Reselution Preview  
Stand for press media  
Fancy Design & colors  
Photo & Video Showing  
Screen Size 20 in

دقة عرض عالية  
حامل للمطبوعات  
تصميمات وألوان متعددة وحسب الطلب  
عرض صور وأفلام  
مقاس ٢٠ بوصة



7 inch

## LCD Wall W-105

High Reselution Preview  
Fancy Design & colors  
Photo & Video Showing  
Screen Size by Order

دقة عرض عالية  
تصميمات وألوان متعددة وحسب الطلب  
عرض صور وأفلام  
المقاس حسب الطلب



# Integrated Touch Displays

*IR Touch screen*  
(connect to computer)

*LCD/PDP TV*

*All-in-one touch monitor*



**Touch LED all in one PC/ 2-6 points touch/P series/ PC including  
H61, i3-i5-i8 CPU, 4GB Ram and 500G HDD with Wifi  
CD Driver, Power cable, Remote control, Pen(2)**

 A4 Printer	 Epson TM 88IV	 Custom TG2480H	 84kmm thermal printer	 Zebra KR403
 Metal keyboard	 Pinpad	 Plastic keyboard	 1D barcode reader	 2 D barcode reader
 RFID card reader	 GPRS Module	 WIFI TP-LINK	 UPS Power supply	 Bluetooth module
 U.R. Ufingerprint reader	 3G module	 Anti-vandal phone	 Small phone	 CRT-540 dispenser
 ITL NV 9 bill acceptor	 Coin acceptor	 Swipe card reader	 CRT 310 auto reader	 Smart card reader
 Web camera	 Logitech C905	 Logitech C910	 Logitech C310	 Sony XR150E

ملاحظة :

بإمكان العميل إضافة بعض المميزات مثل:

الطابعة (الطابعة تأتي بعدة أحجام وايضا منها الملون واللون الواحد وكلاهما حراري وحبر) وقاريء البطاقة وقاريء البصمة والكاميرا وقاريء الباركود .

# الوسائل التعليمية

## تجهيزات تعليمية

### لوحة ورقية قلاب (غليب شارت)

سطح الكتابة للمغناطيسي مع أرجل ثلاثية معدنية، مع ملقط لتثبيت الأوراق، متوفر بعجلات عند الطلب.

### لوحات الإعلانات

الواح إعلانات أنيقة مع أسطح من الفلين أو القماش بألوان متعددة مع إطار من الألمنيوم المؤكسد.

## ألواح الكتابة

### الألواح المنزلقة

ألواح كتابة منزلقة لاستعمال أكثر من سطح للكتابة وعرض المعلومات مع إمكانية استخدامها في نظام كتاب للألواح التفاعلية، ومتوفرة بأسطح مغناطيسية من السيراميك أو البولستر، مع إمكانية اختيار أسطح من الفلين لعرض الوسائل التعليمية.

### الألواح المتحركة

ألواح الكتابة المتحركة ذات الوجهين للكتابة، مع قاعدة معدنية متينة، سهلة الحركة، متوفرة بسطح مغناطيسي من السيراميك أو البولستر متوفر بعدة مقاسات.

### ألواح المطوية

ألواح الكتابة المطوية، لاستغلال المساحة الكبرى للكتابة، مع إمكانية استخدامها في نظام كتاب للألواح التفاعلية متوفرة بأسطح مغناطيسية من السيراميك أو البولستر، مع إمكانية اختيار أسطح من الفلين لعرض الوسائل التعليمية.

### ألواح الكتابة

ألواح الكتابة للقاعات الدراسية وغرف الاجتماعات متوفرة بأسطح مغناطيسية من السيراميك أو البولستر، بنوعين: أسطح بيضاء أو خضراء للكتابة بالطباشير، منتج مطابق لمواصفة EN العالمية، ومتوفر بعدة مقاسات.



# تقنية اللمس المزدوج الأفضل للصفوف الدراسية التفاعلية

## The Best Dual-Touch Technology For Interactive Classrooms



### الخصائص Key Features

#### خاصية السطح المضاد للإنعكاس

سطح سيراميك مضاد للإنعكاس أدى إلى تحويل اللوح إلى سطح مثالي للعرض.

**Ceramic Enamel Steel Surface**  
Ceramic enamel steel surface is the industry's premiere ecologically intelligent whiteboard writing and projection surface.



#### سهولة التشغيل والعمل

لا صعوبة بعد اليوم في تشغيل الأنواع فبمجرد توصيل كابل (USB) الموجود في اللوح بأي جهاز حاسوب تستطيع مباشرة العمل.

**Plug-and-Play**  
The KetabBoard system with standard built-in USB port allows easy connection to computers.



#### شريط الأدوات متعدد الوظائف

يحتوي شريط الأدوات على 16 اختصار من الإختصارات الأكثر إستخداما في جهاز الحاسوب حتى يسهل على المستخدم العمل على اللوح.

**Multifunction Touch Toolbar**  
16 function buttons (hotkeys) of the most common computer functions to be easily accessible by users.



#### يوفر استهلاك الطاقة

هذا اللوح لا يحتاج إلى مصدر طاقة مستقل لأنه يستمد طاقته عبر سلك الـ USB الموصول بجهاز الحاسوب ليوفر استهلاك الطاقة.

**Low Power Consumption**  
Obtains power from the computer through USB cable with very low power consumption and no need for external power supply.



#### خاصية اللمس بالأصبع ، القلم ، المؤشر

يتمكن المستخدم أن يكتب ويرسم ويحرك المحتويات باستخدام أصابع اليد أو بالقلم أو بأي وسيلة أخرى ممكن إستخدامها.

**Finger, Pen, Pointer Touch**  
Users can write, draw and move objects with a finger, pen or pointer.



#### خاصية اللمس المزدوج

يتيح نظام اللمس المزدوج في اللوح للمستخدم العمل على اللوح بإستخدام أكثر من عنصر للعمل في الوقت نفسه بكل سهولة إما بإستخدام أصابع اليد أو بالقلم.

**True Dual-Touch Detection**  
The KetabBoard system enables up to two users to work together on the interactive whiteboard using their fingers or stylus pens. This truly dual-touch whiteboard requires no separate multi-user mode setting.



## Projectors



## الاستخدامات

الطرود – خزائن العهد – الخزائن والأسلحة – أجهزة التنذار – خزائن الحاسوب المركزية – صناديق الأمانات-  
حقائب النزلاء – كاميرات الهواتف المتحركة لمنع التصوير- الأبواب – أبواب الطائرات - السيارات – الخزائن  
–الحقائب ختم الأجهزة الالكترونية لاستمرار الضمان – عدادات الكهرباء. مظاريق المراسلات السرية ,  
مظاريق المناقصات ,الأحرز الأمنية , الصناديق الكرتونية.

## الوصف

مصلق امنى لايترك اثر (أو اثر يسهل تنظيفه) عند فتحه وتظهر كتابات تشير إلى انه تم فتحه عند محاولة  
نزعه، وتبقى الكتابات التي تشير الى انه تم فتحه ولا يمكن استخدامه.

### طريقة الاستخدام

يتم تنظيف السطح من اي غبار، ويرفع المصلق من الورقة الحامله له برفق ومن ثم يتم الصاقه ويحتوي كل  
ملصق على رقم متسلسل لا يتكرر ولا يمكن اتلافه لوجود الرقم بالطبقة الوسطى من المصلق كما يحتوي  
المصلق الكبير والمتوسط على جزء اضافي يمكن الاحتفاظ به.

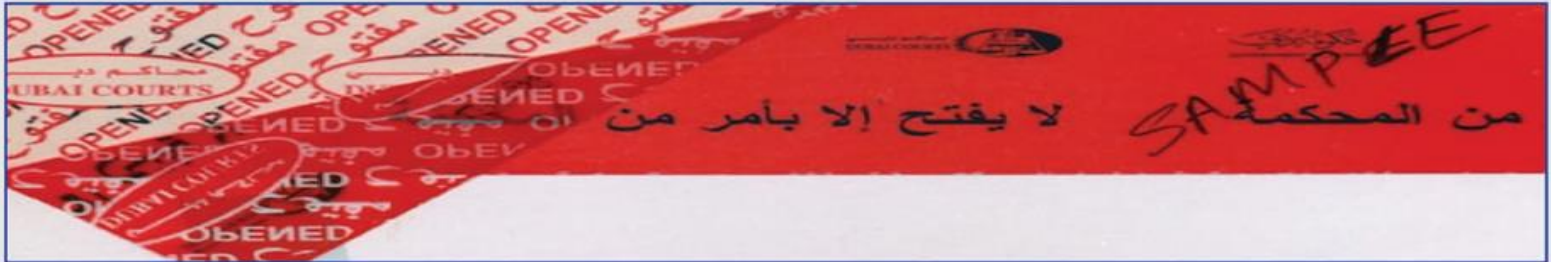

**LABEL LOCK™**  
DUAL LAYER

**Security Seal**

(High Residue)



**LABEL LOCK™**  
DUAL LAYER

**الختم الأمني اللاصق**

(عالي الأثر)

# بعض العملاء



مدينة الملك فهد الطبية  
King Fahad Medical City



المواساة  
شركة المواساة للخدمات الطبية





Head office:  
Al-Khobar – Dammam Highway  
P.O. Box 76211 Al-Khobar 31952  
Tel: +966-13-847-6921 / 500  
Fax: +966-13-847-6920  
Customer Service: +966-54-804-0824

المركز الرئيسي:  
الخبر - طريق الدمام  
ص.ب ٧٦٢١١ الخبر ٣١٩٥٢  
تلفون: +٩٦٦ ١٣ ٨٤٧ ٦٩٢١ / ٥٠٠  
فاكس: +٩٦٦ ١٣ ٨٤٧ ٦٩٢٠  
خدمة العملاء: +٩٦٦ ٥٤ ٨٠٤ ٠٨٢٤